

**крам**<sup>®</sup>  
ИНЖЕНЕРИНГ

# Вентиляционна техника

Вентилатори  
серия KVB

Fans  
range KVB



**cram**<sup>®</sup>  
ENGINEERING

# Ventilation equipments

# Вентилатори канални серия KVB/Duct Fans rectangular range KVB

## ОБЩИ ТЕХНИЧЕСКИ ДАННИ / GENERAL TECHNICAL DATA

Каналните вентилатори правоъгълни се произвеждат от стоманена ламарина защитени чрез фосфатиране и прахово покритие (RAL 6019) и са комплектовани със радиално работно колело, фиксирано на оста на електродвигателя. **Работното колело заедно с електродвигателя са статично и динамично балансирани**, което осигурява дълга експлоатация и ограничено ниво на вибрации.

Вентилаторите с нормално изпълнение се комплектоват с електродвигатели за напрежение  $220/380\text{ V} \pm 5\%$  и честота 50 Hz, клас на изолация "B", степен на защита IP44 или IP54 - съгласно DIN IEC 34, част 5, фланцово изпълнение, конструкцията съобразена с DIN IEC 34, част 7.

Вентилаторите могат да бъдат комплектовани с гъвкави връзки, филтър, нагревател, шумозаглушител и др.<sup>1</sup>

*The duct fans-rectangular are made of powder painted sheet steel (RAL 9016) and are completed with radial impeller fixed on electric motor. **The impeller and the motor are statically and dynamically balanced** and this ensure a long exploitation term and low level of vibrations.*

The normal production is designed for  $220/380\text{ V} \pm 5\%$  and frequency 50 Hz, class "B", level of protection IP44 or IP54 - according DIN IEC 34, part 5, flange-mounted construction - according DIN IEC 34, part 7.<sup>1</sup>

*Optional: flexible connectors, attenuators, air filters, heaters etc.*

## РАЗМЕРИ / DIMENSIONS

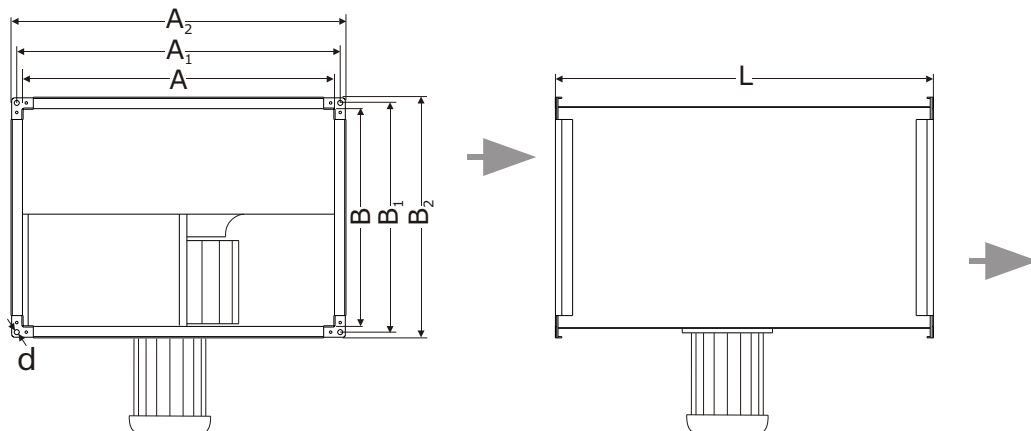

<sup>1</sup> Крам си запазва правото да внесе рационални подобрения улесняващи монтажа и експлоатацията на произведените съоръжения, които са част от програмата за усъвършенстване на производството си. *Kram reserves the right to make any dimensional design changes in accordance with their improvement program*

Тип Type	L	A	A <sub>1</sub>	A <sub>2</sub>	B	B <sub>1</sub>	B <sub>2</sub>	D
	mm	mm	mm	mm	mm	mm	mm	mm
KVB-200-400/200	436	400	419	434	200	219	234	9
KVB-240-500/350	500	500	519	534	348	369	384	9
KVB-250-500/350	500	500	519	534	348	369	384	9
KVB-280-500/350	504	500	519	534	348	369	384	9
KVB-315-600/400	622	600	619	634	396	419	434	9
KVB-355-700/400	645	700	719	734	396	419	434	9

## КОДОВО ОЗНАЧЕНИЕ / TYPE KEY

Отделните видове и типоразмери канални вентилатори се означават чрез: **клас, номинален размер на работното колело, присъединителни размери, вид на работното колело, вид електрозахранване (трифазно или монофазно), брой полюси и версия.**

*The various types and type-dimensions of duct-fans bear the following marking: **Class, Nominal diameter off impeller, Fitting dimensions, Art of impeller, Current type (Three phase or Single phase), Number of poles and Version.***

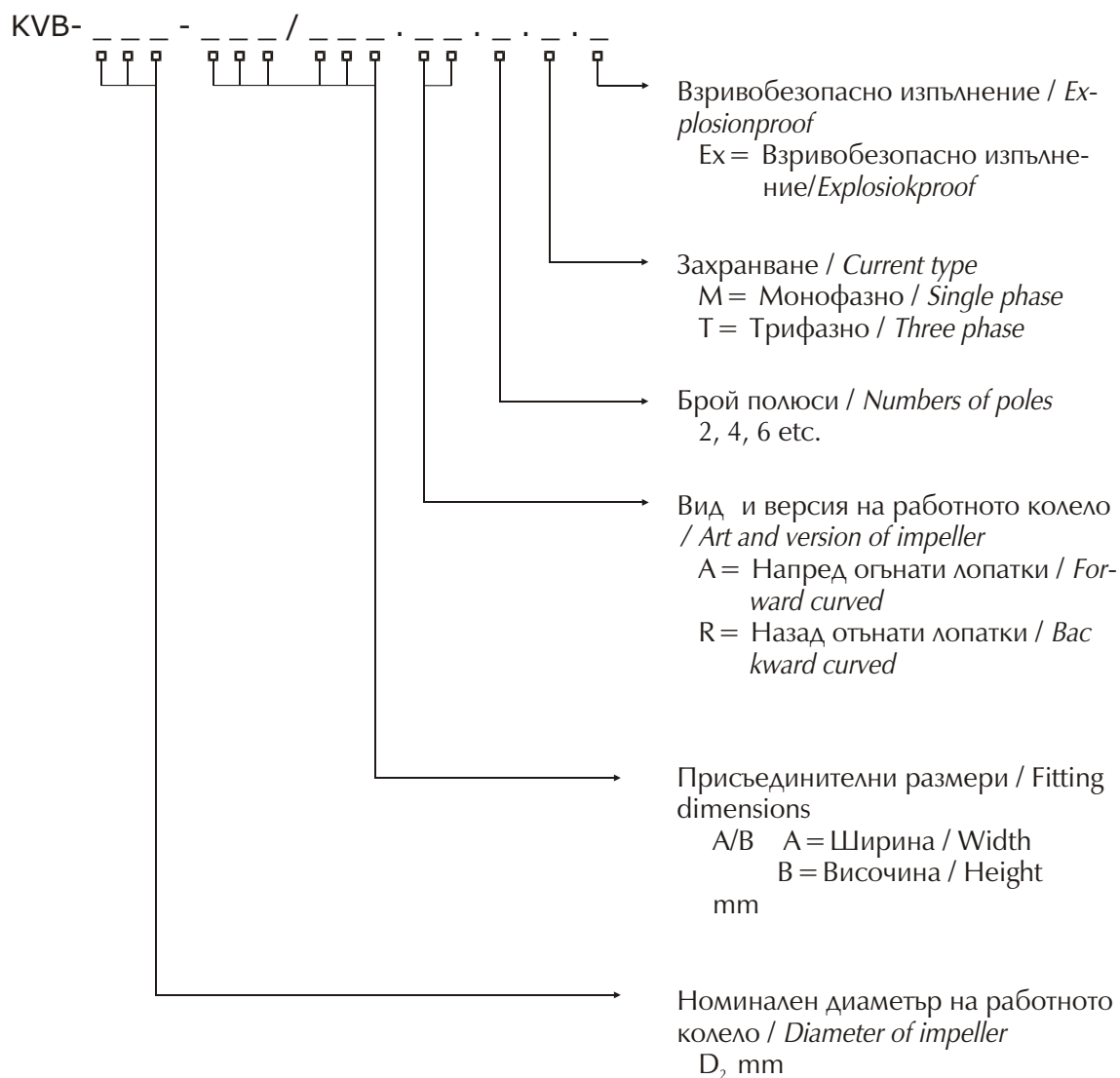

Характеристики на центробежен вентилатор  
 Characteristics of centrifugal fans range KVB-200-400/200 A1

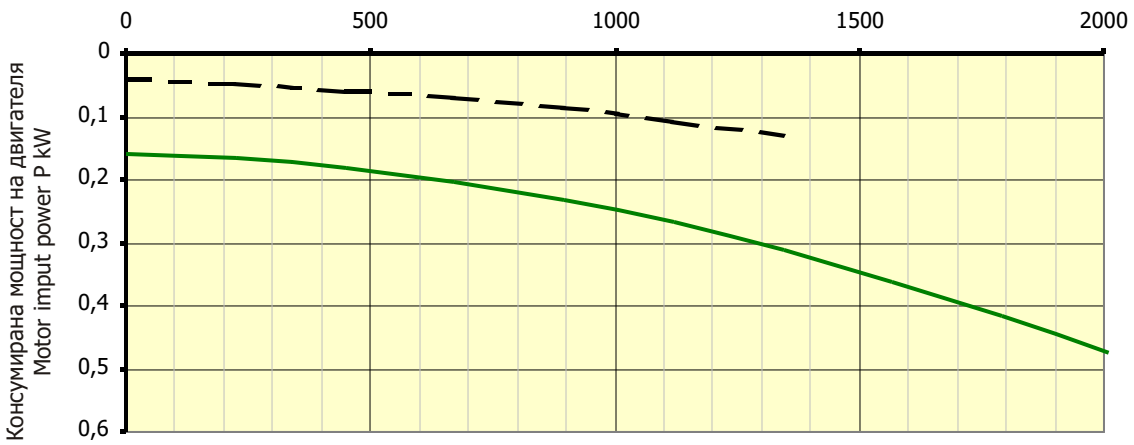
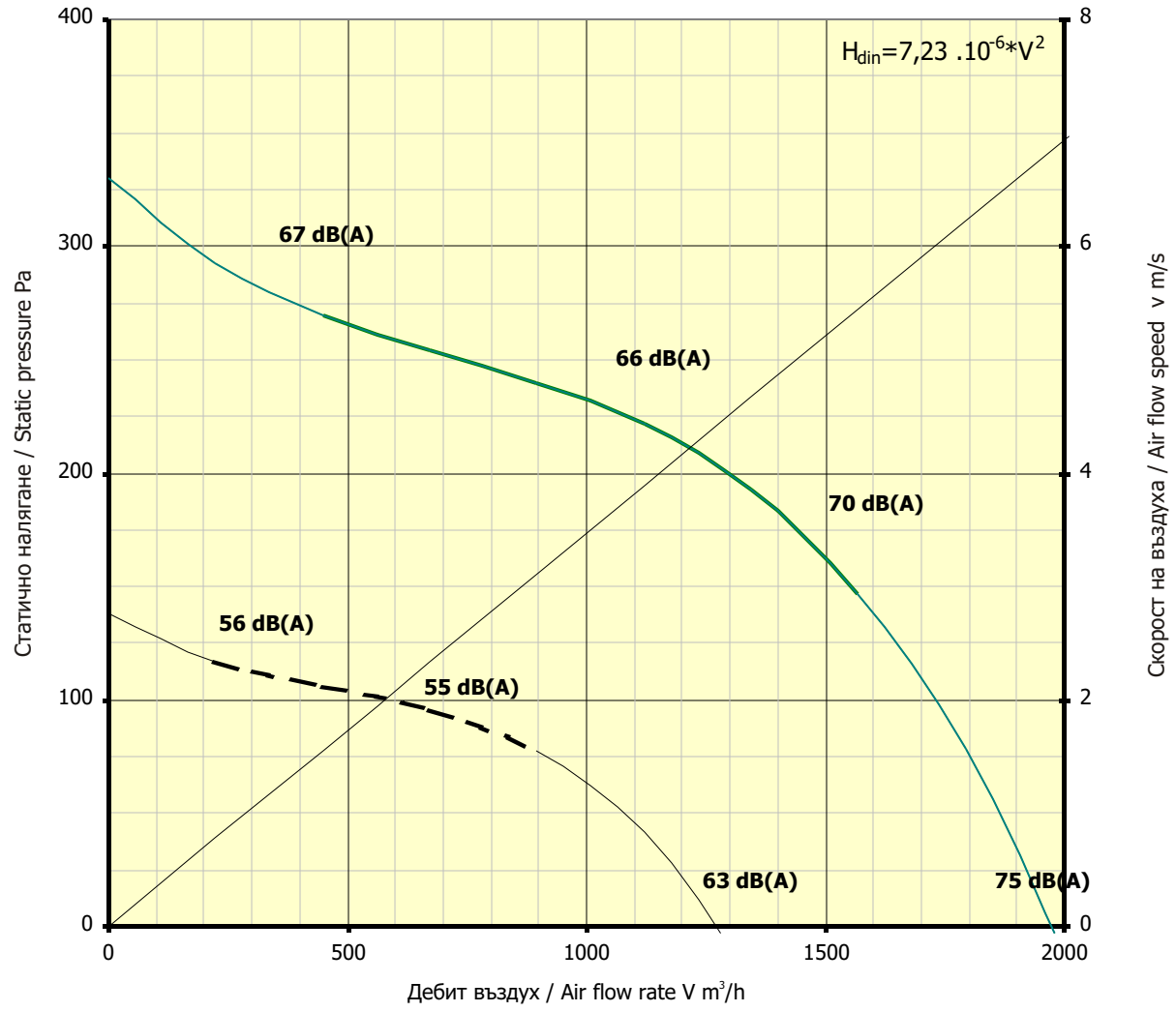

--- n=880 1/min      — n=1360 1/min

Характеристики на центробежен вентилатор  
 Characteristics of centrifugal fans range KVB-240-500/350 A1

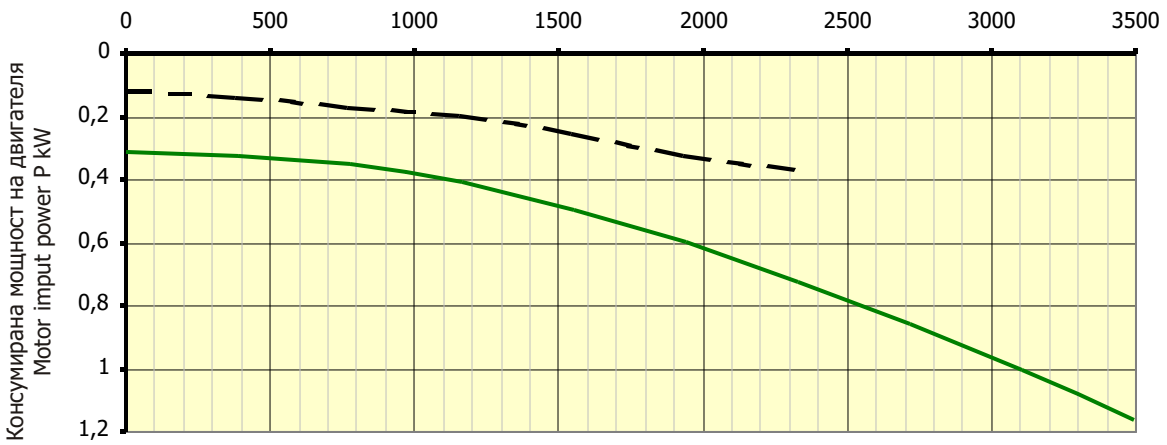
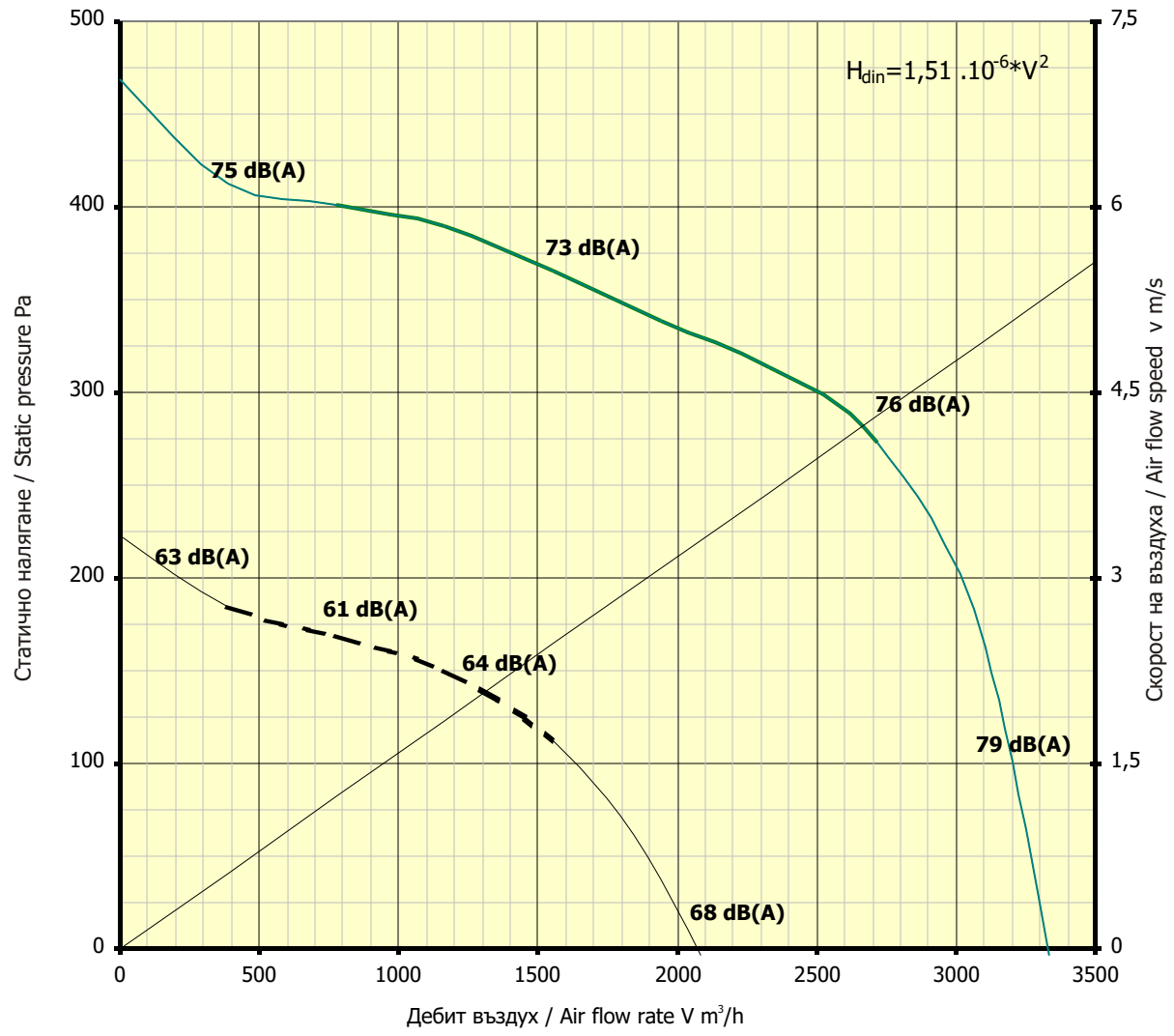

--- n=890 1/min      — n=1395 1/min

Характеристики на центробежен вентилатор  
 Characteristics of centrifugal fans range KVB-280-500/350 A1

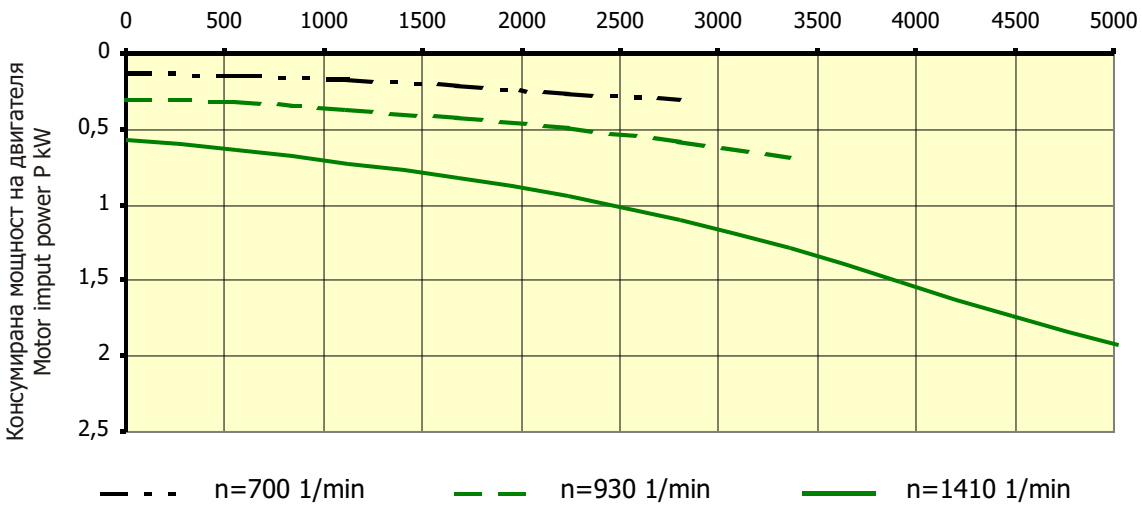
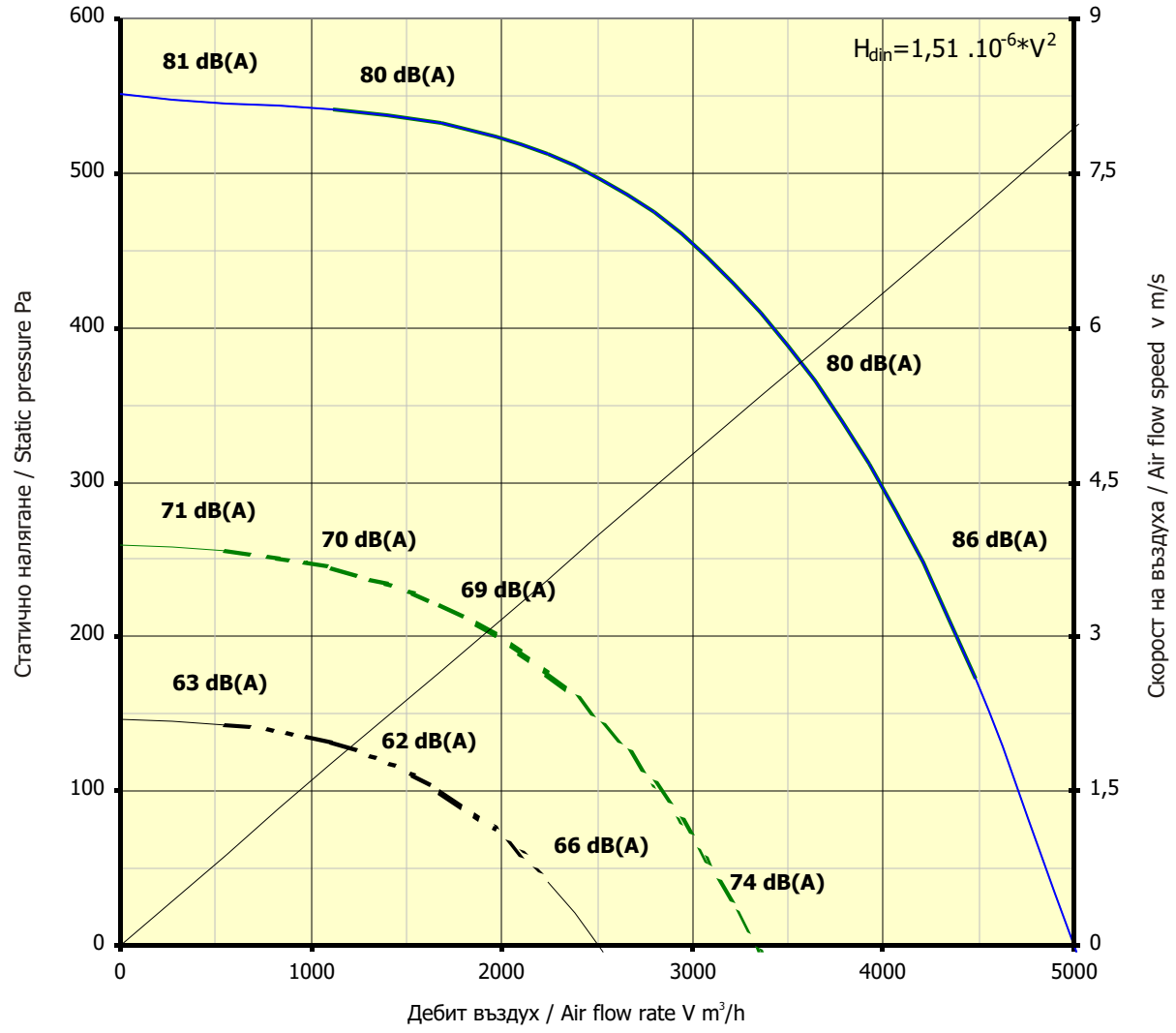

n=700 1/min     
  n=930 1/min     
  n=1410 1/min

Характеристики на центробежен вентилатор  
 Characteristics of centrifugal fans range KVB-315-600/400 A1

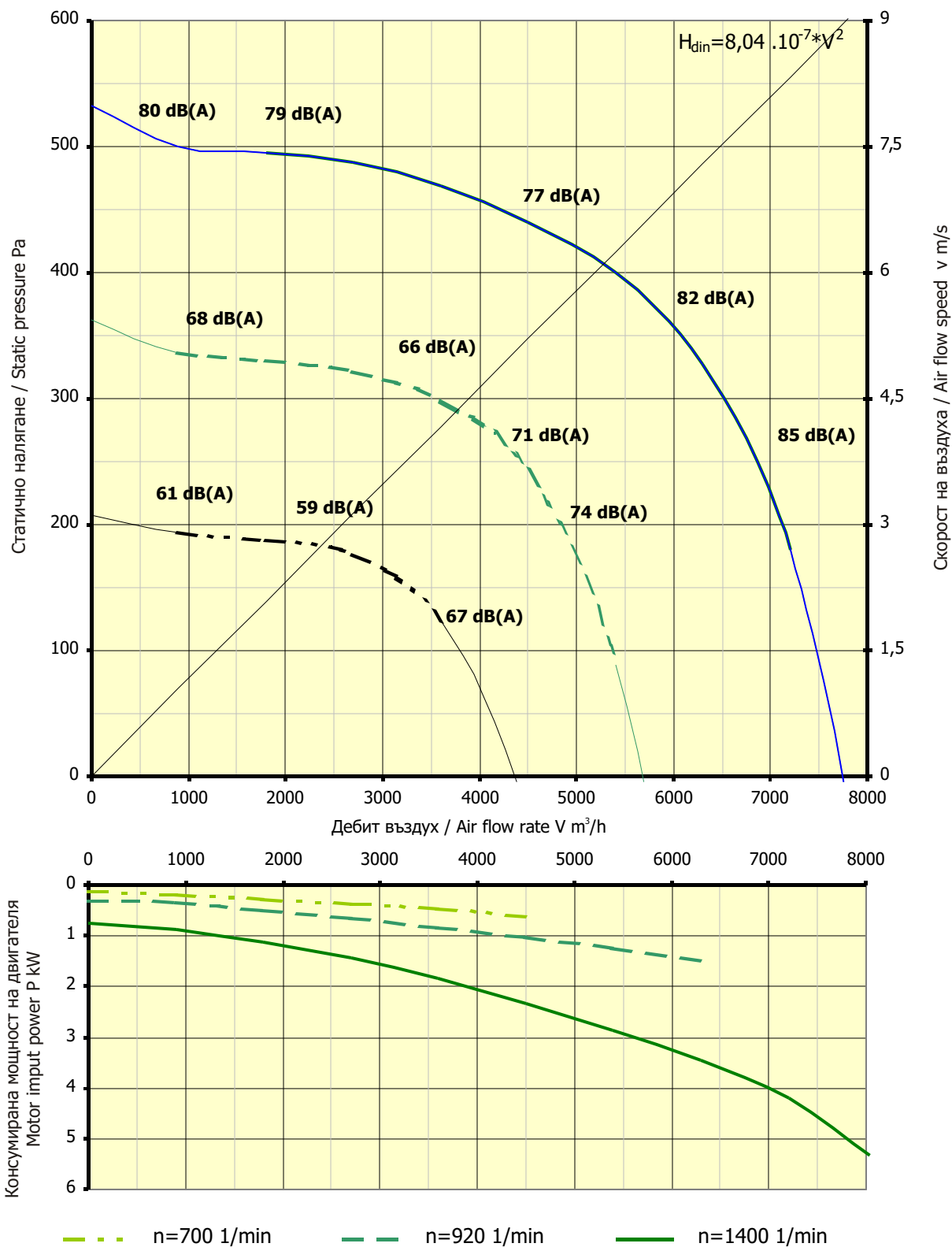

Характеристики на центробежен вентилатор  
 Characteristics of centrifugal fans range KVB-355-700/400 A1

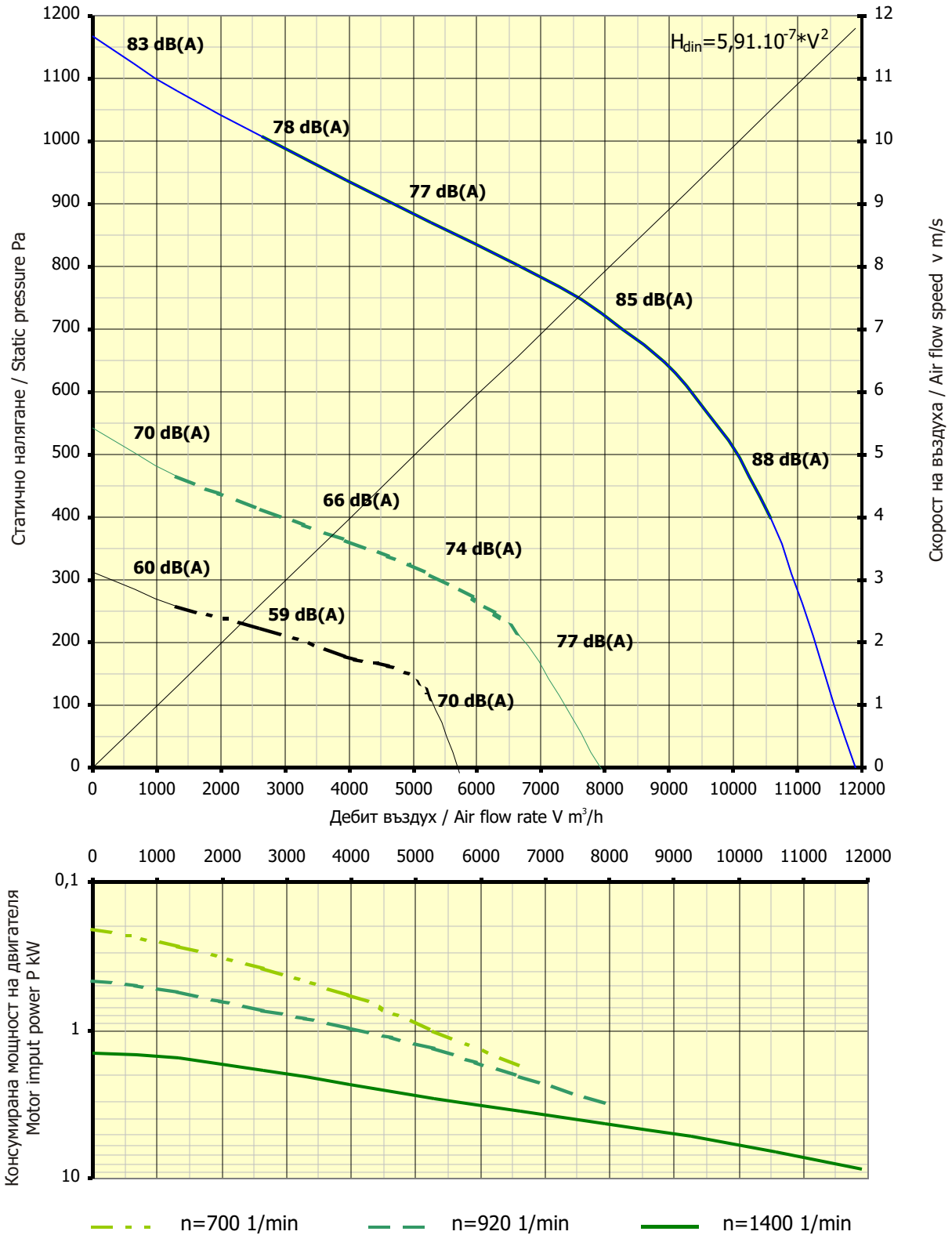



Характеристики на центробежен вентилатор  
 Characteristics of centrifugal fans range KVB-250-500/350 A3

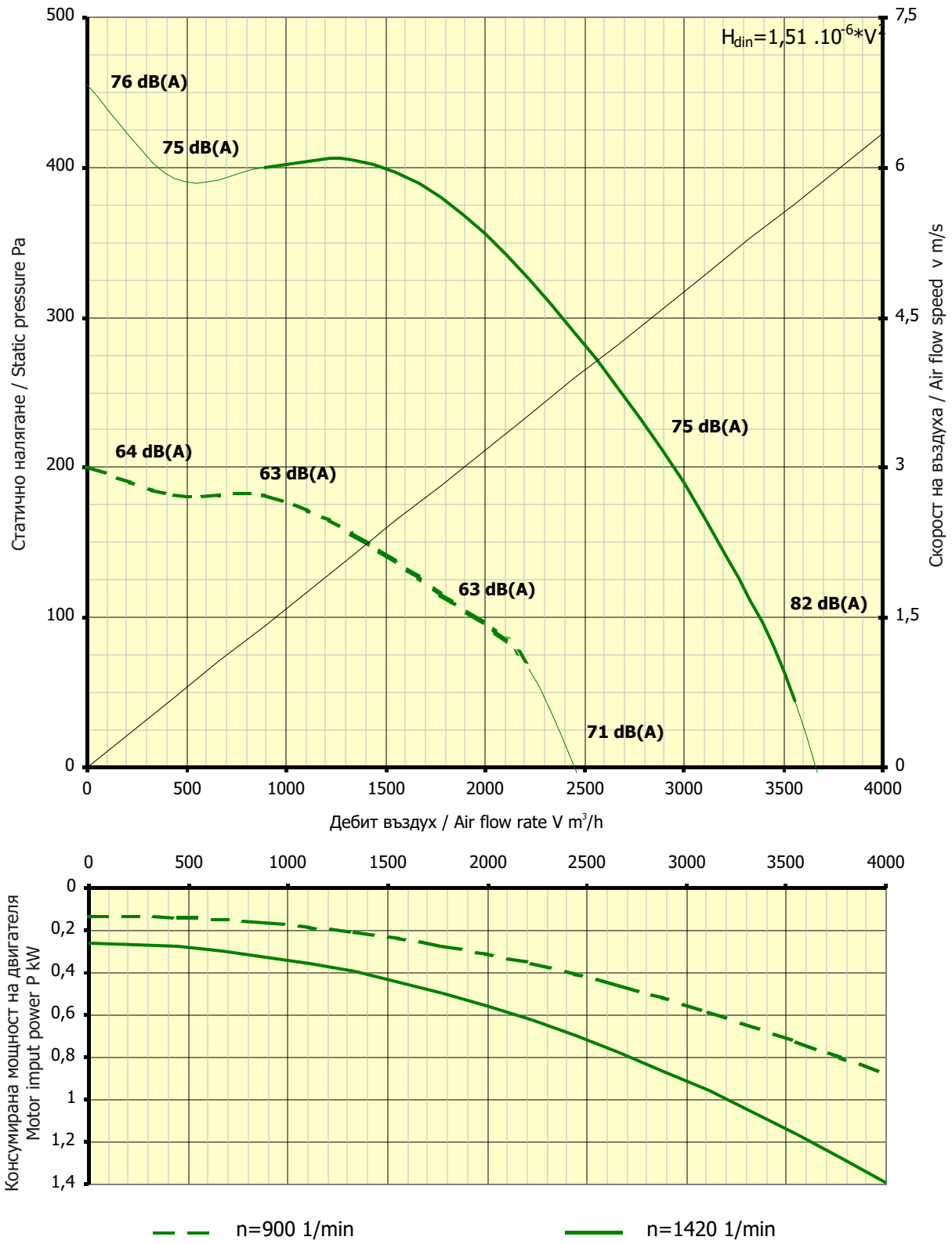

Характеристики на центробежен вентилатор  
 Characteristics of centrifugal fans range KVB-280-500/350 A3

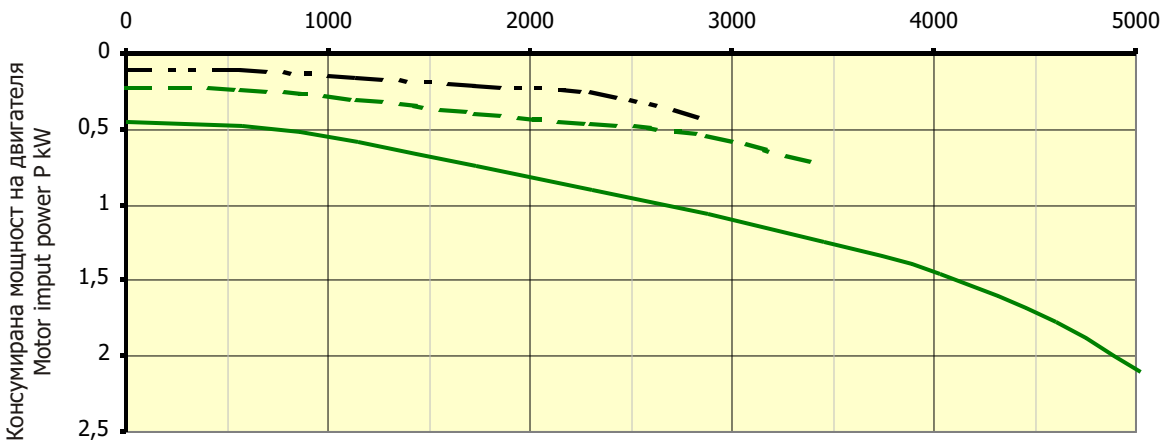
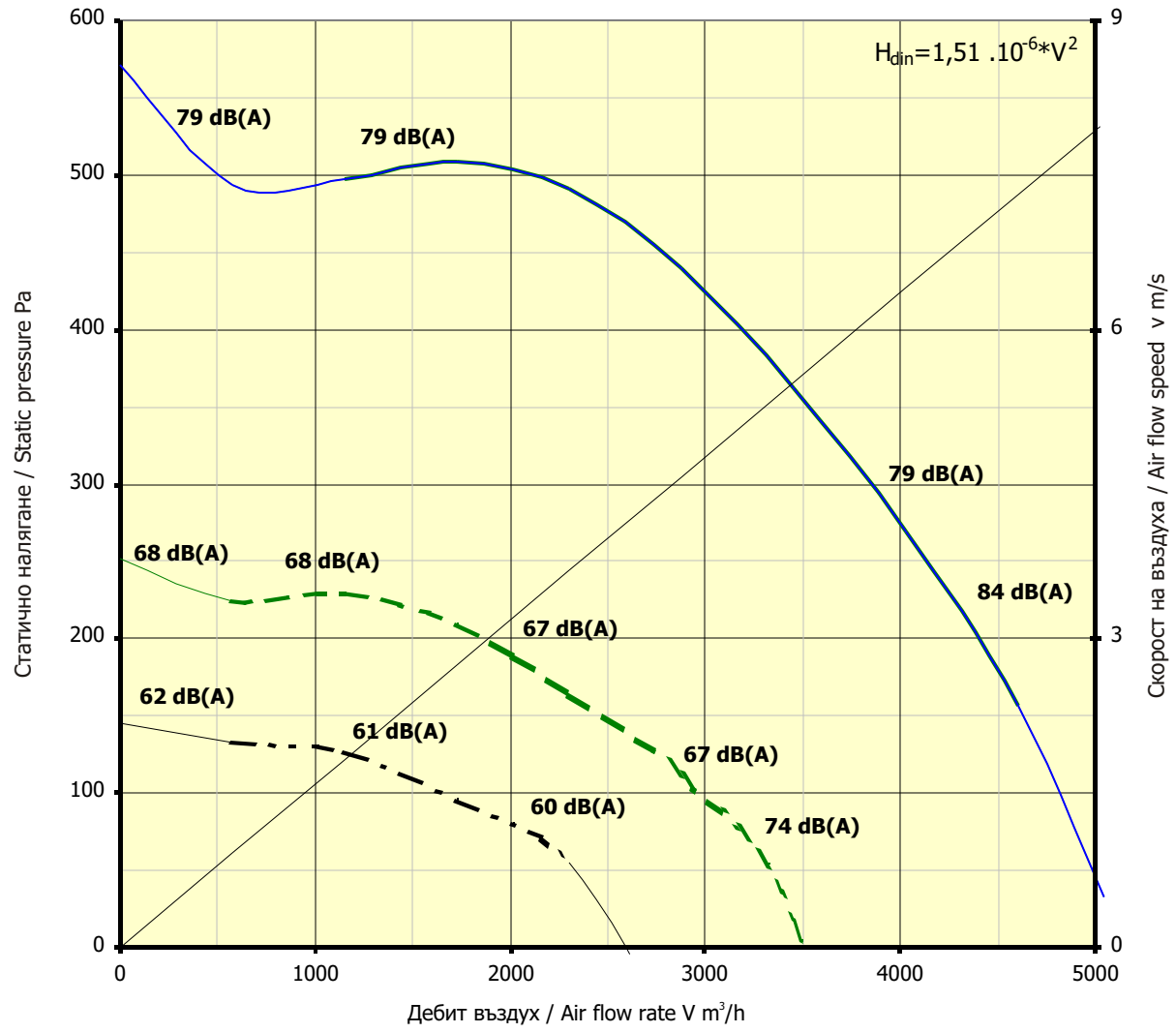

n=700 1/min    
  n=930 1/min    
  n=1410 1/min

Характеристики на центробежен вентилатор  
 Characteristics of centrifugal fans range KVB-315-600/400 A3

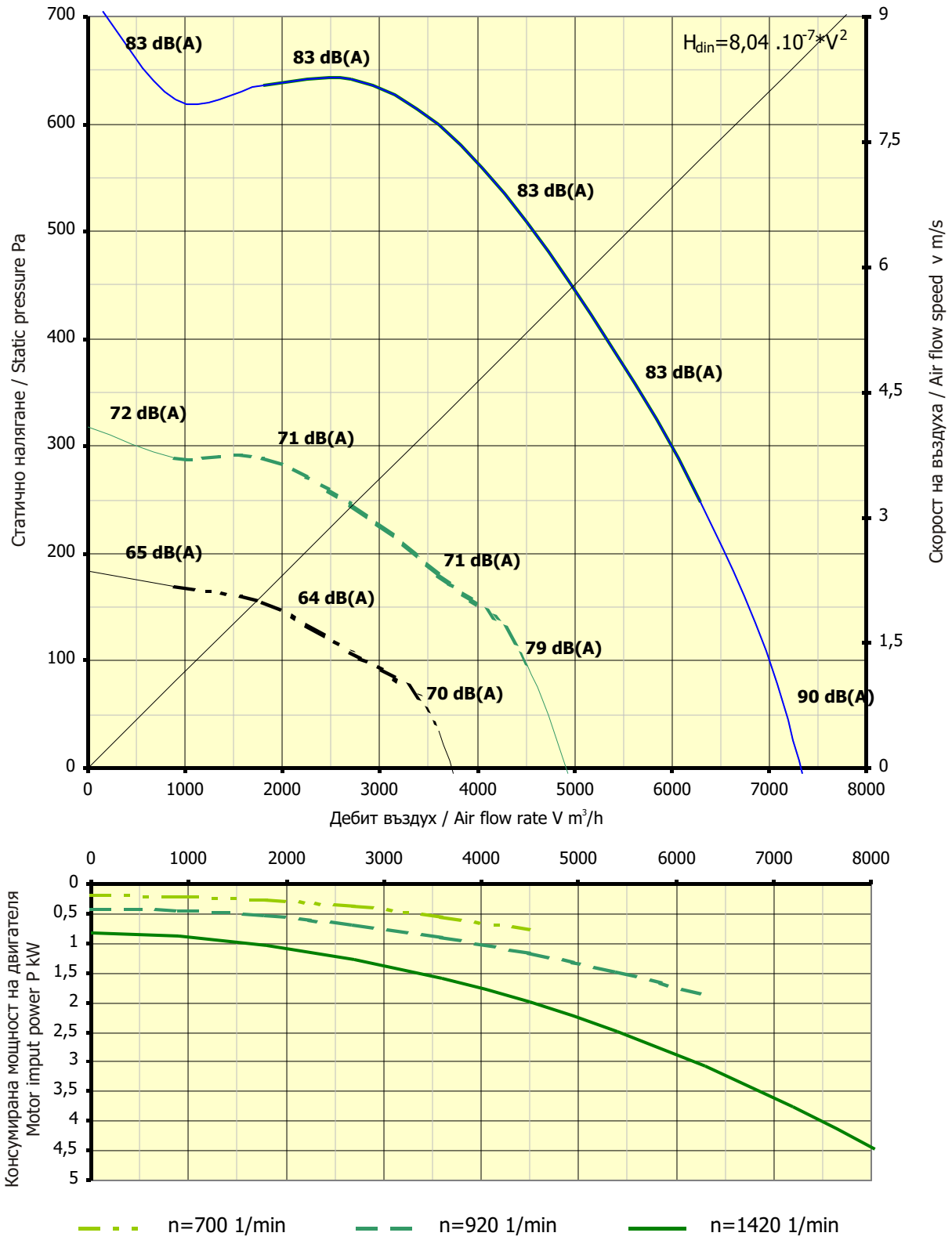

Характеристики на центробежен вентилатор  
 Characteristics of centrifugal fans range KVB-355-700/400 A3

